

INSTALLATION INSTRUCTIONS / DIRECTIVES

INSTRUCCIONES DE INSTALACIÓN

Nos. LB2xx-EP, LB2xx-ES, LB2xx-EPT

IMPORTANT SAFETY INSTRUCTIONS
READ ALL INSTRUCTIONS BEFORE USING.

WARNING

- **TO AVOID FIRE, SHOCK OR DEATH: TURN OFF POWER SUPPLYING THIS EQUIPMENT, AND CONFIRM POWER IS OFF,** before installing, removing or servicing this equipment.
- The GFPE will not protect a person against a line to line shock hazard.
- This equipment **MUST BE** installed and serviced by an electrician.
- Replace all doors and covers before connecting power to this equipment.
- To be installed and/or used in accordance with electrical codes and regulations.
- To be used in permanently installed and listed enclosures only.
- Install only on a single phase 120/240 VAC grounded system in a residential application.
- Do not ground neutral on the load side of the GFPE.
- **DO NOT** reverse-feed or back-wire. **DO NOT** perform a megger or a high voltage test with the breaker in place. Remove the breaker prior to high-pot testing of the circuit.
- To reduce false tripping, do not connect to swimming pool equipment installed prior to the adoption of the 1965 National Electrical Code.
- This 30mA Ground Fault for Protection of Equipment Branch Circuit Breaker is intended to protect equipment. It is **NOT** intended for Ground Fault protection of personnel coming into contact with electrical parts.

SAFETY INSTRUCTIONS

- Use this branch circuit GFPE breaker with copper or copper-clad wire only.
- **DO NOT** install this branch circuit GFPE breaker on a circuit that powers life support equipment because if the GFPE trips it will shut down the equipment.

FCC STATEMENT
This equipment has been tested and found to comply with the limits for a Class B digital device, pursuant to part 15 of the FCC Rules. These limits are designed to provide reasonable protection against harmful interference in a residential installation. This equipment generates, uses and can radiate radio frequency energy and, if not installed and used in accordance with the instructions, may cause harmful interference to radio communications. However, there is no guarantee that interference will not occur in a particular installation. If this equipment does cause harmful interference to radio or television reception, which can be determined by turning the equipment off and on, the user is encouraged to try to correct the interference by one or more of the following measures:

- Reorient or relocate the receiving antenna.
- Increase the separation between the equipment and receiver.
- Connect the equipment into an outlet on a circuit different from that to which the receiver is connected.
- Consult the dealer or an experienced radio/TV technician for help.

IC STATEMENT
This device complies with Industry Canada licence-exempt RSS standard(s). Operation is subject to the following two conditions: (1) this device may not cause interference, and (2) this device must accept any interference, including interference that may cause undesired operation of the device.

Patents covering this product, if any, can be found on Leviton.com/patents.

For Technical Assistance Call: 1-800-824-3005 (USA Only) or 1-800-405-5320 (Canada Only) www.leviton.com

IMPORTANTES CONSIGNES DE SÉCURITÉ
LIRE TOUTES LES DIRECTIVES AVANT D'UTILISER.

AVERTISSEMENT

- **POUR ÉVITER LES RISQUES D'INCENDIE, DE DÉCHARGE ÉLECTRIQUE OU D'ÉLECTROCUTION, SECTIONNER LE COURANT QUI ALIMENTE LE ET S'ASSURER QU'IL EST BIEN COUPÉ,** avant de procéder à l'installation, à l'entretien ou au retrait de ce dernier.
- Le DPÉFT n'offre aucune protection aux personnes contre les risques de décharge ligne à ligne.
- L'installation et l'entretien **DOIVENT ÊTRE** faits par un électricien.
- Toutes les portes et tous les couvercles qui abritent le disjoncteur doivent être fermés avant de le connecter à l'alimentation.
- Le doit être installé et utilisé conformément aux codes de l'électricité en vigueur.
- Le produit décrit aux présentes ne peut être installé que dans des boîtiers homologués, installés de manière permanente.
- Le produit décrit aux présentes ne peut être installé que dans un système résidentiel monophasé et mis à la terre de 120/240 V c.a.
- Ne pas mettre le neutre à la terre du côté chargé du DPÉFT.
- **NE PAS** inverser l'alimentation ou raccorder par l'arrière. Retirer le DPÉFT avant d'effectuer toute mesure de la résistance d'isolement (Megger) ou tout autre test à tension élevée sur le circuit.
- Pour réduire les déclenchements indésirables, ne pas raccorder le produit décrit aux présentes à un circuit alimentant de l'équipement de piscine installé avant l'adoption de l'édition de 1965 du National Electrical Code américain.
- Ce dispositif de 30 A est conçu pour protéger l'équipement de la dérivation à laquelle il est raccordé contre les fuites à la terre. Il n'offre AUCUNE protection contre de telles fuites au personnel susceptible d'entrer en contact avec des composants sous tension.

CONSIGNES DE SÉCURITÉ

- N'utiliser le DPÉFT qu'avec du fil de cuivre ou plaqué cuivre.
- **NE PAS** installer le DPÉFT sur un circuit qui alimente de l'équipement de survie parce qu'en cas de déclenchement, ce circuit sera coupé.

DÉCLARATION DE LA FCC
Cet équipement a fait l'objet de tests et a été jugé conforme aux normes en matière de dispositifs numériques de classe B, en vertu de la partie 15 des règlements de la FCC, et conforme aux normes en matière de brouillage (NMB) préjudiciable en vertu de la réglementation du ministère canadien des Communications. Ces normes ont été élaborées dans le but d'assurer une protection raisonnable contre le brouillage préjudiciable quand l'équipement est utilisé en milieu résidentiel. Cet équipement génère, utilise et peut irradier de l'énergie haute fréquence; s'il n'est pas installé et utilisé conformément aux directives, il peut engendrer des perturbations susceptibles de brouiller les radiocommunications. Il est cependant impossible de garantir l'absence de telles perturbations dans une installation donnée. Si cet équipement est source de parasites au niveau des récepteurs radio ou des téléviseurs, ce qu'on peut déterminer en le mettant sous et hors tension, on recommande à l'utilisateur de rectifier la situation en adoptant une ou plusieurs des mesures suivantes :

- réorienter ou déplacer l'antenne réceptrice;
- augmenter la distance entre l'équipement et le récepteur;
- brancher l'équipement à une prise sur un circuit autre que celui où est branché le récepteur;
- consulter le détaillant ou un technicien expérimenté en matière de radios ou de téléviseurs.

DÉCLARATION IC
Le présent appareil est conforme aux CNR d'Industrie Canada applicables aux appareils radio exempts de licence. L'exploitation est autorisée aux deux conditions suivantes : (1) l'appareil ne doit pas produire de brouillage, et (2) l'utilisateur de l'appareil doit accepter tout brouillage radioélectrique subi, même si le brouillage est susceptible d'en compromettre le fonctionnement.

Les brevets associés au produit décrit aux présentes, le cas échéant, se trouvent à l'adresse leviton.com/patents.

Ligne d'Assistance Technique : 1-800-405-5320 (Canada seulement) www.leviton.com

MEDIDAS IMPORTANTES DE SEGURIDAD
LEA TODAS LAS INSTRUCCIONES ANTES DE USARLO.

ADVERTENCIAS

- **PARA EVITAR FUEGO, DESCARGA ELÉCTRICA O MUERTE, ¡INTERRUMPA EL PASO DE ENERGÍA** mediante el interruptor de circuito o fusible y pruebe que la energía esté desconectada antes de instalar, sacarlo o hacer mantenimiento a este equipo!
- El FTPE no protegerá a la persona de una descarga eléctrica de línea a línea.
- Este equipo **DEBE** ser instalado y mantenido por un electricista.
- Reemplace todas las puertas y cubiertas antes de conectar la energía a este equipo.
- Para instalarse y/o usarse de acuerdo con los códigos eléctricos y normas apropiadas.
- Para ser usado sólo en cajas listadas e instaladas permanentemente.
- Instálelo en una aplicación residencial sólo en un sistema a tierra de una fase sencilla de 120/240VCA.
- No conecte el neutro a tierra en el lado de la carga del FTPE.
- **NO** invierta la alimentación o cableado posterior. **NO** haga un megohmetro o prueba de alto voltaje en el lugar del interruptor. Retire el interruptor antes de hacer una prueba de alta potencia en el circuito.
- Para reducir una activación no deseada, no conecte el interruptor de circuito a un equipo de una piscina instalada antes de la adopción del Código Eléctrico Nacional (NEC) de 1965.
- Esta falla a tierra de 30mA es para proteger el equipo del interruptor de circuito derivado. No está hecho para proteger a personas contra fallas a tierra, cuando entran en contacto con partes eléctricas.

INSTRUCCIONES DE SEGURIDAD

- Use este interruptor de circuito derivado FTPE sólo con cable de cobre o revestido de cobre.
- **NO** instale el interruptor de circuito derivado FTPE en un circuito que da energía a un equipo para mantener la vida porque si el FTPE se dispara puede apagar el equipo.

DECLARACIÓN DE LA FCC
Este equipo ha sido probado y encontrado que cumple con los límites de un producto Digital Clase B, y cumple con el artículo 15 de las reglas FCC. Estos límites están diseñados para dar protección razonable contra interferencia dañina en instalaciones residenciales. Este equipo genera, usa y puede irradiar energía de radio frecuencia y si no se instala y usa de acuerdo con las instrucciones puede causar interferencia dañina a las comunicaciones de radio. Sin embargo, no hay garantía que no ocurra interferencia en una instalación particular. Si este equipo causa interferencia a la recepción de radio o televisión, la cual se puede determinar APAGANDO O ENCENDIENDO el equipo, el usuario puede tratar de corregir la interferencia con una o más de las siguientes medidas:

- Reoriente o reubique la antena de recepción.
- Aumente la separación entre el equipo y el receptor.
- Conecte el equipo en un contacto en un circuito diferente al del receptor.
- Para ayuda consulte con el vendedor o técnico con experiencia en radio/televisión.

DECLARACIÓN DE IC
Este producto cumple con el estándar(es) RSS exento de licencia de la Industria de Canadá. La operación está sujeta a dos condiciones: (1) Este producto no debe causar interferencia dañina, y (2) Este producto debe aceptar cualquier interferencia recibida, incluyendo interferencia que puede causar una operación no deseada.

Las patentes que cubren este producto, si las hay, pueden encontrarse en Leviton.com/patents.

Para Asistencia Técnica llame al: 1-800-824-3005 (Sólo en EE.UU.) www.leviton.com

POLÍTICA DE GARANTÍA LIMITADA DEL PRODUCTO: Leviton S de RL de CV, Lago Tana No. 43, Col. Huichapan, Del. M. Hidalgo, Ciudad de México, CP 11290 México. Tel +52 (55) 5082-1040. Garantiza este producto durante el tiempo de limitada del producto en todas sus partes y mano de obra contra cualquier defecto de fabricación y funcionamiento a partir de la fecha de entrega o instalación del producto bajo las siguientes **CONDICIONES:**

1. Para hacer efectiva esta garantía, no podrán exigirse mayores requisitos que la presentación de esta póliza junto con el producto en el lugar donde fue adquirido en cualquiera de los centros de servicio que se indican a continuación.
2. La empresa se compromete a reemplazar o cambiar el producto defectuoso sin ningún cargo para el consumidor, los gastos de transportación que se deriven de su cumplimiento serán cubiertos por: Leviton S de RL de CV.
3. El tiempo de reemplazo en ningún caso será mayor a 30 días contados a partir de la recepción del producto en cualquiera de los sitios en donde pueda hacerse efectiva la garantía.
4. Cuando se requiera hacer efectiva la garantía mediante el reemplazo del producto, esto se podrá llevar a cabo en: Leviton S de RL de CV.
5. Esta garantía no es válida en los siguientes casos: A) Cuando el producto ha sido utilizado en condiciones distintas a las normales. B) Cuando el producto no ha sido operado de acuerdo con el instructivo de uso en idioma español proporcionado. C) Cuando el producto ha sido alterado o reparado por personas no autorizadas por Leviton S de RL de CV.
6. El consumidor podrá solicitar que se haga efectiva la garantía ante la propia casa comercial donde adquirió el producto.
7. En caso de que la presente garantía se extraviara el consumidor puede recurrir a su proveedor para que se le expida otra póliza de garantía previa presentación de la nota de compra o factura respectiva.

DATOS DEL USUARIO

NOMBRE: _____ DIRECCIÓN: _____
COL: _____ C.P. _____
CIUDAD: _____
ESTADO: _____
TELÉFONO: _____

DATOS DE LA TIENDA O VENDEDOR

RAZÓN SOCIAL: _____ PRODUCTO: _____
MARCA: _____ MODELO: _____
NO. DE SERIE: _____
NO. DEL DISTRIBUIDOR: _____
DIRECCIÓN: _____
COL: _____ C.P. _____
CIUDAD: _____
ESTADO: _____
TELÉFONO: _____
FECHA DE VENTA: _____
FECHA DE ENTREGA O INSTALACIÓN: _____

INSTALLATION INSTRUCTIONS - ENGLISH

2-Pole Ground Fault Protection for Equipment Branch Circuit Breaker

INSTALLATION

WARNING: TO AVOID FIRE, SHOCK OR DEATH: TURN OFF POWER SUPPLYING THIS EQUIPMENT, AND CONFIRM POWER IS OFF, before installing, removing or servicing this equipment.

1. Turn OFF all power to the panelboard by moving the handle of the main breaker to OFF position (see fig. 1). **NOTE:** If installing the GFPE breaker in a sub-panel turn power OFF from the breaker located in the main panel.
2. Remove panel cover (if necessary).
3. Strip and connect the load power and load neutral conductors to appropriate terminal lugs (see fig. 1 and the Terminations table). **NOTE:** The load neutral of a 3-Wire branch circuit **MUST** be connected to the load neutral terminal, **NOT** the main neutral terminal.
4. Place handle of the GFPE branch circuit breaker to the OFF position (see fig. 2). **NOTE:** The circuit breaker **CAN NOT** be switched to the ON position until the installation is complete and power is supplied to the unit. **NOTE:** Leviton GFPE branch circuit breakers contain a reset lockout feature that will prevent putting the breaker in the ON position if the GFPE cannot pass its internal test, indicating that it may not be able to provide protection in the event of a ground fault.
5. Place GFPE branch circuit breaker into the panel as shown (see fig. 4).
6. **WARNING:** Check all wiring and ensure all circuit breakers are installed in the proper position before energizing.
7. Install test instruction label and occupant's test reminder card (supplied).
8. Replace all doors and covers before turning ON power to this equipment.

TO ENABLE LB2xx-ES CIRCUIT BREAKER SMART FEATURES USING THE My Leviton App, REFER TO THE SMART HUB (LDATA) INSTRUCTIONS.

TESTING INSTRUCTIONS

WARNING: Test monthly to ensure continued protection.

1. Turn power OFF or unplug all loads downstream of the GFPE branch circuit breaker.
2. Turn power to the panelboard ON by moving the main breaker to the ON position (see fig 1). **NOTE:** If installed in a sub-panel restore power from the breaker located in the main panel.
3. Place handle of the GFPE branch circuit breaker to the OFF position, then place the handle to the ON position (see fig. 2).
4. If the GFPE branch circuit breaker can be put into the ON position, and the handle window is green, it is working properly.
5. If the GFPE branch circuit breaker handle cannot be put into the ON position, recheck wiring and installation, or contact an electrician to make the repairs.

HANDLE OPERATION AND LED DIAGNOSTICS

Each circuit breaker's rocker handle window displays its operational status using an intuitive color scheme. In addition, LEDs indicate trip condition and are illuminated - even when the breaker is tripped - because the circuit breaker's electronics are powered from the line side instead of the load side, an industry first (see Handle operation and LED diagnostics table & fig. 5).

In the event that the circuit breaker trips move the handle to the OFF position and then to the ON position. If the circuit breaker will not reset or trips again turn OFF or unplug all loads downstream of the circuit breaker and try again. If the circuit breaker still will not reset contact an electrician to make repairs.

SAVE THESE INSTRUCTIONS

TERMINATIONS

Term. Point	Branch Wire	Wire Gauge	Strip Length	Torque
A (Brass)	Load Power	#4 AWG - #8 AWG #10 AWG - #14 AWG	0.40 in. 0.40 in.	45 in.-lbs. 35 in.-lbs.
B (Brass)	Load Power	#4 AWG - #8 AWG #10 AWG - #14 AWG	0.40 in. 0.40 in.	45 in.-lbs. 35 in.-lbs.
C (Silver)	Load Neutral	#4 AWG - #8 AWG #10 AWG - #14 AWG	0.40 in. 0.40 in.	45 in.-lbs. 35 in.-lbs.
D	Ground	#4 AWG - #6 AWG #8 AWG #10 AWG - #14 AWG	0.50 in. 0.50 in. 0.50 in.	35 in.-lbs. 25 in.-lbs. 20 in.-lbs.

HANDLE OPERATION AND LED DIAGNOSTICS

Handle Window	"GF" LED	Device Status
Green	OFF	ON
Red	OFF	Overload or short-circuit trip
Red	ON (solid)	Ground-fault trip
Red	ON (blinking)	0.1 sec. delay -Electronics self-test failure (breaker will be locked out and must be replaced)
Red	ON (blinking)	3 sec. delay -Neutral Miswired
White	OFF	Manual OFF

LIMITED PRODUCT WARRANTY

For Leviton's limited product warranty, go to www.leviton.com. For a printed copy of the warranty you may call 1-800-323-8920.



PK-A3207-10-02-5C

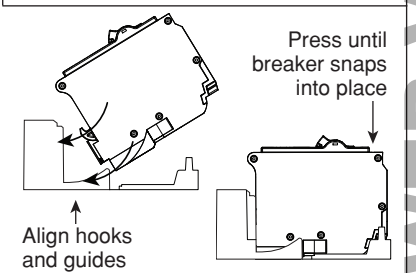
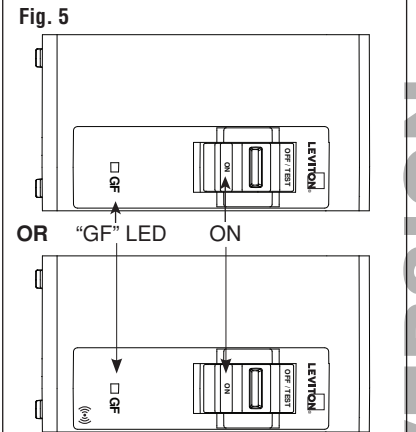
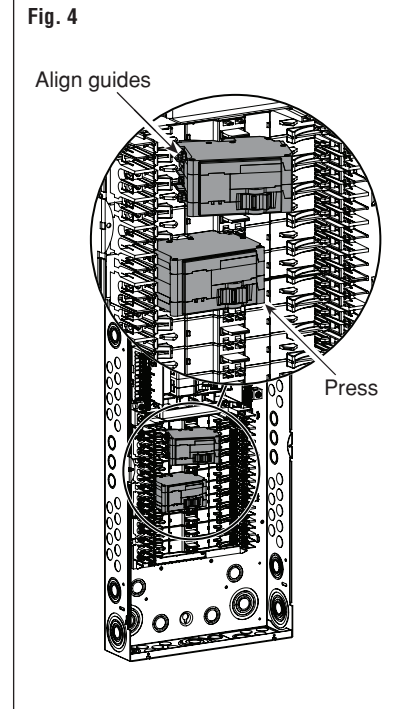
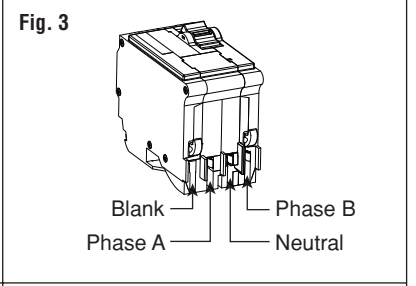
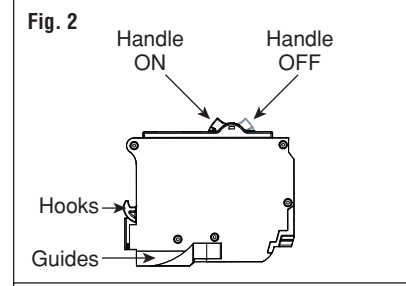
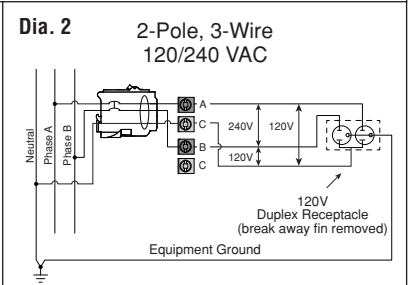
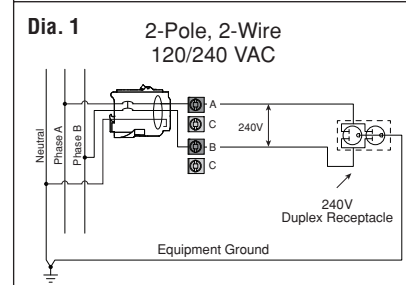
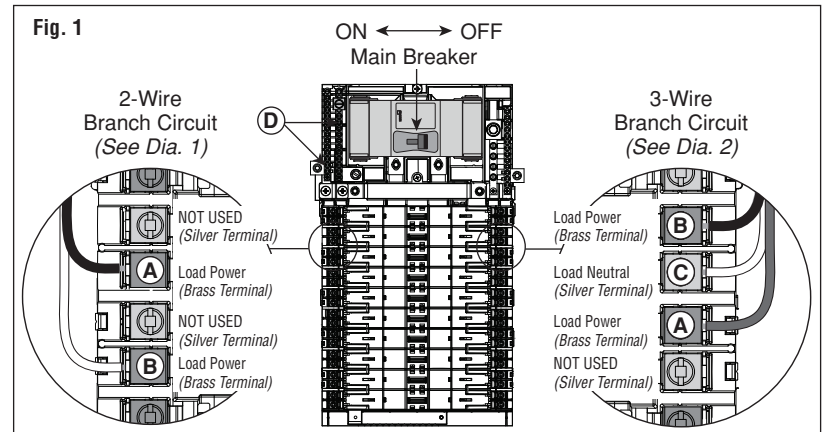

PK-A3207-10-02-5C

WEB VERSION

DIRECTIVES - FRANÇAIS

Disjoncteur de dérivation bipolaire pour la protection de l'équipement contre les fuites à la terre

INSTALLATION

AVERTISSEMENT : POUR ÉVITER LES RISQUES D'INCENDIE, DE DÉCHARGE ÉLECTRIQUE OU D'ÉLECTROCUTION, COUPER LE COURANT QUI ALIMENTE CE DISPOSITIF ET S'ASSURER QU'IL LE SOIT avant de procéder à l'installation, à l'entretien ou au retrait de ce dernier.

- Couper complètement le courant qui alimente le panneau de branchement en mettant la manette du disjoncteur principal à OFF (fig. 1). **REMARQUE** : si le DPÉFT doit être installé dans un sous-panneau, couper le courant à partir du disjoncteur qui se trouve sur le panneau principal.
- Retirer le couvercle du panneau (au besoin).
- Dénuder les conducteurs de charge (neutre et alimentation) et les raccorder aux bornes appropriées (voir la figure 1 et le tableau RACCORDEMENTS). **REMARQUE** : le neutre de charge **DOIT** être raccordé à la borne de neutre de charge, et **NON** à la borne de neutre principale.
- Mettre le levier du DPÉFT à la position OFF (fig. 2). **REMARQUE** : les DDF de dérivation de Leviton ont une fonction de verrouillage qui empêche de mettre leur levier à ON si leur mécanisme de vérification interne détecte la possibilité qu'ils ne puissent pas couper le courant en cas de fuites à la terre.
- Insérer le DPÉFT dans le panneau de la manière illustrée (fig. 4).
- AVERTISSEMENT** : vérifier tout le câblage et s'assurer que tous les disjoncteurs sont à la bonne position avant de mettre le panneau sous tension.
- Apposer l'étiquette de procédure de vérification et la carte de rappel à l'intention des occupants (toutes deux fournies).
- Toutes les portes et tous les couvercles qui abritent le disjoncteur doivent être fermés avant de mettre ce dernier sous tension.

POUR ACTIVER LES FONCTIONS DES DISJONCTEURS LB2XX-ES VIA L'APPLICATION MY LEVITON, ON PEUT SE REPORTER AUX DIRECTIVES RELATIVES AU CONCENTRATEUR INTELLIGENT (LDATA).

PROCÉDURE DE VÉRIFICATION

AVERTISSEMENT : ce dispositif doit être testé tous les mois pour s'assurer qu'il offre toujours la protection voulue.

- Mettre toutes les charges en aval du DPÉFT hors tension, ou les débrancher.
- Rétablir le courant qui alimente le panneau de branchement en mettant le disjoncteur principal à ON (fig. 1). **REMARQUE** : si le DPÉFT est installé dans un sous-panneau, rétablir le courant à partir du disjoncteur qui se trouve sur le panneau principal.
- Mettre le levier du DPÉFT à la position OFF, puis à la position ON (fig. 2).
- Si le levier du DPÉFT peut être mis à la position ON, et si la fenêtre de ce levier est verte, le dispositif fonctionne bien.
- Si le levier du DPÉFT ne peut pas être mis à la position ON, vérifier le câblage et l'installation, ou communiquer avec un électricien pour effectuer les réparations requises.

LEVIER ET TÉMOIN

La fenêtre du levier du DPÉFT affiche l'état du dispositif au moyen de couleurs évocatrices. Des témoins s'allument en outre pour indiquer les déclenchements, et ce, même quand le courant a été coupé, parce que leurs circuits électroniques sont alimentés du côté ligne au lieu du côté charge, une première dans l'industrie (voir la figure 5 et le tableau FONCTIONNEMENT DU LEVIER ET DES TÉMOINS).

Si le disjoncteur se déclenche, mettre le levier à OFF, puis encore à ON. S'il ne se réarme pas, ou s'il se déclenche à nouveau, débrancher ou mettre toutes les charges en aval hors tension, et essayer de nouveau. Si le disjoncteur ne se réarme toujours pas, communiquer avec un électricien pour effectuer les réparations requises.

CONSERVER LES PRÉSENTES DIRECTIVES

RACCORDEMENTS

Borne	Fil	Calibre	Longueur de dénudage	Couple de serrage
A (laitonnée)	Charge Ligne	4 à 8 AWG 10 à 14 AWG	10,16 mm 10,16 mm	45 po/lb 35 po/lb
B (laitonnée)	Charge Ligne	4 à 8 AWG 10 à 14 AWG	10,16 mm 10,16 mm	45 po/lb 35 po/lb
C (argentée)	Charge Neutre	4 à 8 AWG 10 à 14 AWG	10,16 mm 10,16 mm	45 po/lb 35 po/lb
D	Terre	4 à 6 AWG 8 AWG 10 à 14 AWG	12,70 mm 12,70 mm 12,70 mm	35 po/lb 25 po/lb 20 po/lb

FONCTIONNEMENT DU LEVIER ET DES TÉMOINS

Fenêtre du levier	Témoin GF (fuites)	État
Verte	Éteint	Le dispositif est sous tension
Rouge	Éteint	Surcharge ou court-circuit
Rouge	Allumé	Fuite à la terre
Rouge	Clignotant	Intervalle de 0,1 s = Échec de l'autovérification des composants électroniques (le disjoncteur ne peut être remis à ON et doit être remplacé)
Rouge	Clignotant	Intervalle de 3 s = Neutre mal raccordé
Blanc	Éteint	Mise hors tension manuelle

GARANTIE LIMITÉE SUR LES PRODUITS

Pour consulter les garanties offertes par Leviton, on peut se rendre au www.leviton.com. Pour en obtenir des versions imprimées, il suffit de composer le 1-800-323-8920.

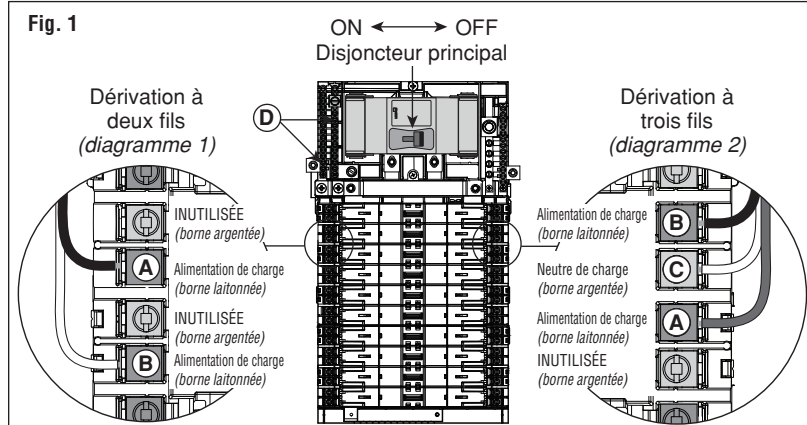

Dia. 1 Bipolaire à deux fils 120/240 V c.a.

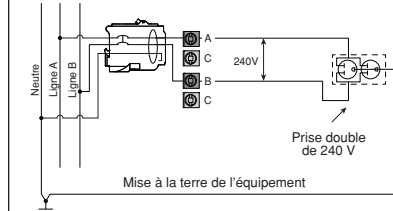

Dia. 2 Bipolaire à trois fils 120/240 V c.a.

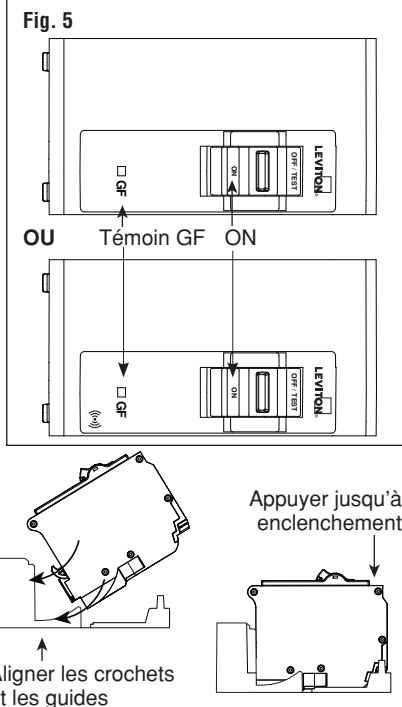
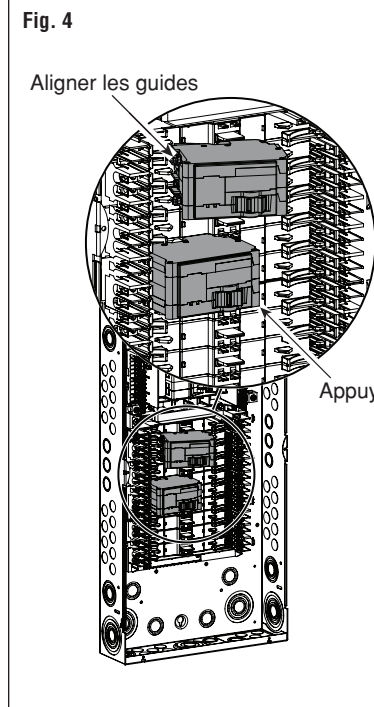
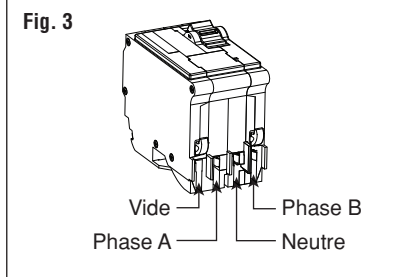
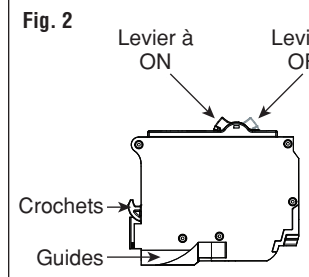
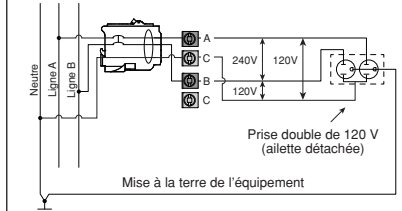

INSTRUCCIONES DE INSTALACIÓN - ESPAÑOL

Protección de falla a tierra de 2 polos para el equipo del interruptor de circuito derivado

INSTALACIÓN

ADVERTENCIA: PARA EVITAR FUEGO, DESCARGA ELÉCTRICA O MUERTE, ¡INTERRUMPA EL PASO DE ENERGÍA mediante el interruptor de circuito o fusible y pruebe que la energía esté desconectada antes de instalar, sacarlo o hacer mantenimiento!

- DESCONECTE la energía del tablero de alimentación moviendo la manija del interruptor de circuito principal a la posición de APAGADO (ver fig. 1). **NOTA**: Si está instalando un interruptor FTPE en un subpanel desconecte la energía en el interruptor ubicado en el panel principal.
- Saque la cubierta del panel (si es necesario).
- Pelee y conecte los conductores de carga de energía y de neutro a las terminales apropiadas (ver figura 1 y cuadro de Terminaciones). **NOTA**: El neutro de la carga de un circuito derivado de 3 alambres se **DEBE** conectar a la terminal de neutro de carga, **NO** a la terminal de neutro principal.
- Coloque la manija del interruptor de circuito derivado FTPE en la posición de APAGADO (ver fig. 2). **NOTA**: el interruptor de circuito derivado FTPE de Leviton tienen un bloqueo de reinicio, que previene poner el interruptor en la posición de ENCENDIDO si el FTPE no pasa su prueba interna, indicando que no es capaz de proporcionar protección en el caso de una falla a tierra.
- Coloque el interruptor de circuito derivado FTPE en el panel como se muestra (ver fig. 4).
- ADVERTENCIA**: Revise todo el cableado y asegúrese de que todos los interruptores estén instalados en la posición correcta antes de energizar.
- Instale la etiqueta de instrucciones de prueba y la tarjeta de recordatorio de prueba al ocupante (suministradas).
- Reemplace todas las puertas y cubiertas antes que el equipo tenga ENERGÍA.

PARA HABILITAR LAS CARACTERÍSTICAS SMART DEL INTERRUPTOR DE CIRCUITO LB2xx-ES UTILIZANDO LA APLICACIÓN (App) My Leviton, CONSULTE LAS INSTRUCCIONES DEL CONCENTRADOR SMART (LDATA).

INSTRUCCIONES DE PRUEBA

ADVERTENCIA: Pruebe mensualmente para asegurar una protección continua.

- APAGUE o desconecte todas las cargas del circuito derivado del interruptor FTPE.
- ENCIENDA la carga del tablero moviendo el interruptor principal a la posición de ENCENDIDO (ver fig. 1). **NOTA**: Si se instala en un sub-panel restablezca la energía en el interruptor ubicado en el panel principal.
- Ponga la manija del interruptor del circuito derivado FTPE en la posición de APAGADO, luego, ponga la manija en la posición de ENCENDIDO (ver fig. 2).
- Si el interruptor del circuito derivado FTPE se puede poner en la posición de ENCENDIDO y la ventana de la manija es verde, está funcionando perfectamente.
- Si la manija del interruptor del circuito derivado FTPE no se puede poner en la posición de ENCENDIDO, revise el cableado y la instalación, o póngase en contacto con un electricista para hacer la reparación.

OPERACIÓN DE LA MANIJA Y DIAGNÓSTICO DEL LED

Cada ventana de la manija de palanca del interruptor de circuito, muestra su estado operativo con un esquema intuitivo de color. Además, los LEDs indican la condición de disparo y se iluminan - incluso cuando el interruptor se ha disparado - porque el interruptor de circuito de los electrónicos está alimentado del lado de la línea en lugar del lado de la carga, la primera del sector (ver operación de la manija y la tabla de diagnóstico LED y fig. 5).

En el caso que el interruptor se dispare, mueva la manija a la posición de APAGADO y luego a la posición ENCENDIDO. Si el interruptor no reinicia o activa, APAGUE o desenchufe todas las cargas conectadas al interruptor de circuito y trate otra vez. Si el interruptor de circuito no reinicia, contacte con un electricista para hacer las reparaciones.

GUARDE ESTAS INSTRUCCIONES

TERMINACIONES

Punto de Term.	Conductor del circuito	Calibre del cable	Medida de pelado	Presión
A	Carga	#4 AWG - #8 AWG #10 AWG - #14 AWG	0.40 in. 0.40 in.	45 in.-lbs. 35 in.-lbs.
B	Carga	#4 AWG - #8 AWG #10 AWG - #14 AWG	0.40 in. 0.40 in.	45 in.-lbs. 35 in.-lbs.
C	Neutro de Carga	#4 AWG - #8 AWG #10 AWG - #14 AWG	0.40 in. 0.40 in.	45 in.-lbs. 35 in.-lbs.
D	Tierra	#4 AWG - #6 AWG #8 AWG #10 AWG - #14 AWG	0.50 in. 0.50 in. 0.50 in.	35 in.-lbs. 25 in.-lbs. 20 in.-lbs.

OPERACIÓN DE LA MANIJA Y DIAGNÓSTICO DEL

Ventana de la manija	DEL "GF"	Estado de los dispositivos
Verde	APAGADO	ENCENDIDO
Rojo	APAGADO	Sobrecarga o disparo por cortocircuito
Rojo	ENCENDIDO (fijo)	Disparo por falla a tierra
Rojo	ENCENDIDO (Parpadeando)	Retraso de 0.1 seg. -La autoprueba del dispositivo electrónico ha fallado (el interruptor automático se bloqueará y debe ser reemplazado)
Rojo	ENCENDIDO (Parpadeando)	Retardo de 3 segundos - Neutro Mal Cableado
Blanco	APAGADO	APAGADO manual

GARANTÍA LIMITADA DEL PRODUCTO

Para la garantía limitada del producto de Leviton, vaya a www.leviton.com. Para obtener una copia impresa de la garantía le puede llamar al 1-800-323-8920.

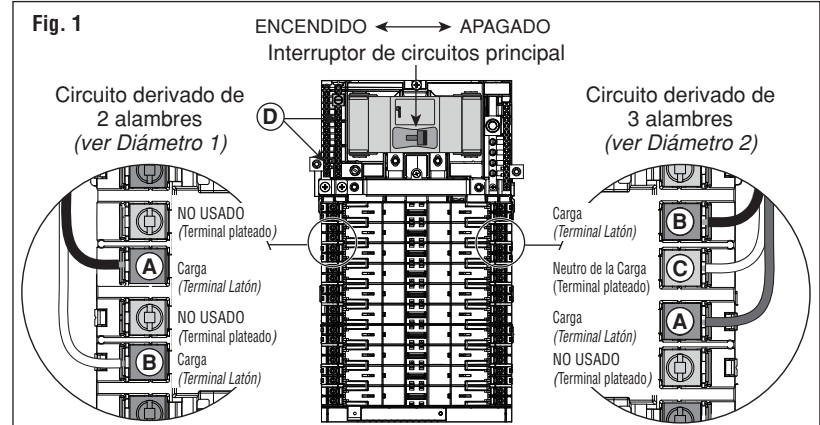

Dia. 1 2 polos, 2 alambres 120/240 VCA

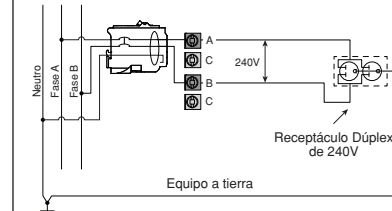

Dia. 2 2 polos, 3 alambres 120/240 VCA

