

decora smart™



LEVITON®

Interrupteur à technologie Wi-Fi™

N° de cat. DW15S

Interrupteur électronique universel

Valeurs nominales : 120/277 V c.a., 60 Hz
1 800 W (lampes à incandescence)
5 A, 600 W (DEL/LFC)
15 A, 120 V c.a. (lampes fluorescentes)
8 A, 277 V c.a. (lampes fluorescentes)
15 A (charges résistives)
1/2 ch (charges motorisées)

DIRECTIVES

Commande de l'éclairage et de charges motorisées depuis n'importe quel endroit grâce à l'appli My Leviton



© 2017 Leviton Mfg. Co., Inc.

DI-000-DW15S-52A

INFORMATION RELATIVE AUX DROITS D'AUTEUR ET AUX MARQUES DE COMMERCE

Decora est une marque déposée, et Decora Smart et My Leviton App sont des marques de commerce de Leviton Manufacturing Co., Inc.

L'utilisation dans ce document de marques de commerces ou de service, de noms commerciaux, de marques de fabrique et/ou de noms de produits appartenant à des parties tierces est fait aux fins d'information seulement et est ou pourrait être la marque de commerce de leur(s) détenteur(s) respectif(s) ; un tel usage n'implique d'aucune façon une affiliation, un parrainage ou un endossement quelconque. Aucun extrait de ce document ne saurait être reproduit, transmis, ou transcrit sans l'autorisation expresse et écrite de Leviton Manufacturing Co., Inc.

SUPPORT TECHNIQUE

Pour obtenir des renseignements supplémentaires, il suffit de composer le numéro d'assistance technique : (1 800 405-5320) ou de se rendre au site Web (www.leviton.com) de Leviton

GARANTIE LIMITÉE DE 5 ANS ET EXCLUSIONS

Leviton garantit au premier acheteur, et uniquement au crédit du dit acheteur, que ce produit ne présente ni défauts de fabrication ni défauts de matériaux au moment de sa vente par Leviton, et n'en présentera pas tant qu'il est utilisé de façon normale et adéquate, pendant une période de 5 ans suivant la date d'achat. La seule obligation de Leviton sera de corriger les dits défauts en réparant ou en remplaçant le produit défectueux si ce dernier est retourné port payé, accompagné d'une preuve de la date d'achat, avant la fin de la dite période de 5 ans, à la **Manufacture Leviton du Canada Limitée, au soin du service de l'Assurance Qualité, 165 boul. Hymus, Pointe-Claire, (Québec), Canada H9R 1E9.** Par cette garantie, Leviton exclut et décline toute responsabilité envers les frais de main d'oeuvre encourus pour retirer et réinstaller le produit. Cette garantie sera nulle et non avenue si le produit est installé incorrectement ou dans un environnement inadéquat, s'il a été surchargé, incorrectement utilisé, ouvert, employé de façon abusive ou modifié de quelle que manière que ce soit, ou s'il n'a été utilisé ni dans des conditions normales ni conformément aux directives ou étiquettes qui l'accompagnent. **Aucune autre garantie, explicite ou implicite, y compris celle de qualité marchande et de conformité au besoin, n'est donnée, mais si une garantie implicite est requise en vertu de lois applicables, la dite garantie implicite, y compris la garantie de qualité marchande et de conformité au besoin, est limitée à une durée de 5 ans. Leviton décline toute responsabilité envers les dommages indirects, particuliers ou consécutifs, incluant, sans restriction, la perte d'usage d'équipement, la perte de ventes ou les manques à gagner, et tout dommage-intérêt découlant du délai ou du défaut de l'exécution des obligations de cette garantie.** Seuls les recours stipulés dans les présentes, qu'ils soient d'ordre contractuel, délictuel ou autre, sont offerts en vertu de cette garantie.

© 2017 Leviton Mfg. Co., Inc.

DI-000-DW15S-52A

Étape 5 Vérification du dispositif avant son installation dans la boîte murale :

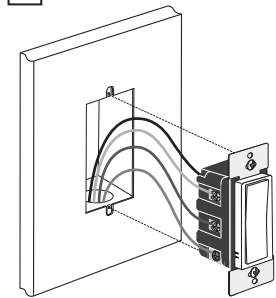

- Insérer tous les fils dans la boîte, en prévoyant suffisamment d'espace pour l'interrupteur.
- S'assurer que le mot « TOP » sur la bride est vers le haut.
- Serrer partiellement les vis de montage dans les trous de la boîte.

REMARQUE : donner aux fils le rayon de courbure indiqué dans le schéma afin de réduire les contraintes lors de l'insertion de l'interrupteur lui-même.

- Rétablir le courant au fusible ou au disjoncteur.
- Appuyer sur la touche jusqu'à ce que le témoin de localisation s'éteigne. Les lumières devraient s'allumer.

Si les lumières ne s'allument pas, se reporter à la section DIAGNOSTIC DES ANOMALIES.

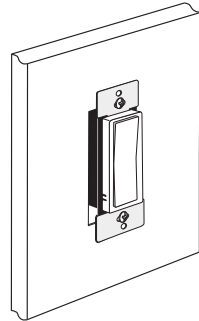

Étape 6 Fixation du dispositif : COUPER L'ALIMENTATION AU FUSIBLE OU AU DISJONCTEUR.



L'installation peut maintenant être finalisée en serrant les vis de fixation sur la boîte. Fixer la plaque murale.

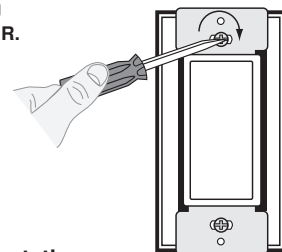

Étape 7 Rétablissement de l'alimentation :



Rétablir le courant au fusible ou au disjoncteur. **L'installation est terminée.**

FONCTIONNEMENT

REMARQUE : le témoin de localisation s'allume quand la charge est hors tension (OFF) afin de faciliter le repérage du dispositif dans l'obscurité.

Bascule (réglages par défaut)

Mise sous tension :

Appuyer légèrement sur la partie supérieure de la bascule pour allumer les lumières.

Mise hors tension :

Appuyer légèrement sur la partie inférieure de la bascule pour éteindre les lumières.

Si une panne de courant survient, les charges reviennent à leur état précédant une fois l'alimentation rétablie.

Nettoyage : l'extérieur du dispositif peut être essuyé au moyen d'un chiffon humide. **NE PAS** se servir de nettoyants chimiques.

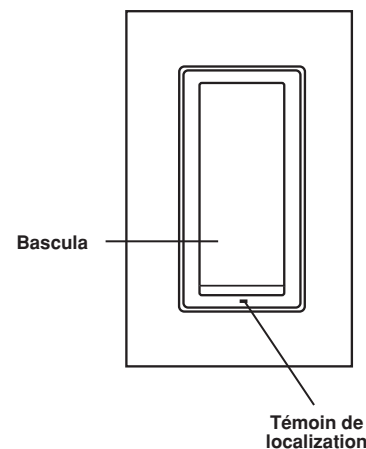

POUR COMMENCER

Les appareils mobiles emploient le service de nuagique my.leviton.com pour se connecter aux dispositifs à technologie Wi-Fi™. S'il s'agit du premier qu'on installe, il faut se servir de l'appli My Leviton ou se rendre à l'adresse my.leviton.com pour créer un compte gratuit.

PRÉPARATION DES DISPOSITIFS DECORA SMART™ À TECHNOLOGIE Wi-Fi™

Les dispositifs à technologie Wi-Fi™ de Leviton fonctionnent avec l'appli My Leviton et utilisent le service de nuagique my.leviton.com. On se sert de l'appli pour associer les dispositifs au réseau, personnaliser leur configuration et communiquer avec eux via le nuage. Pour pouvoir commander un de ces dispositifs, il faut procéder comme suit :

- Télécharger l'appli My Leviton.
- S'assurer que le dispositif visé est correctement câblé et alimenté.
- À la première mise en marche, le témoin de localisation clignotera en vert pour montrer que le dispositif est prêt à être configuré.
- Si le témoin ne clignote plus, on doit enfoncer la bascule pendant sept secondes, jusqu'à ce qu'il s'allume en ambre.
- Suivre ensuite les instructions à l'écran de l'appli, ou appuyer sur le « + » pour ajouter le dispositif au réseau Wi-Fi™ et au compte my.leviton.com.
- Les dispositifs à technologie Wi-Fi™ de Leviton prennent en charge les réseaux de 2,4 GHz et de 5 GHz à mécanisme de sécurité WPA ou WPA2 conformes à la norme IEEE 802.11 a/b/g/n.

MODIFICATION DE LA CONFIGURATION RÉSEAU

Quand le point d'accès sans fil ou le mot de passe ont été changés, mais la configuration de l'interrupteur doit rester la même, il faut procéder comme suit :

- Enfoncer la bascule jusqu'à ce le témoin de localisation devienne ambre (environ sept secondes).
- Une fois la bascule relâchée, le témoin clignotera en vert.
- Ouvrir l'appli My Leviton.
- Naviguer jusqu'au dispositif visé.
- Sur la page du dispositif, sélectionner Details.
- Dans la section Details, choisir Reconfigure Wireless, et suivre les directives de l'appli.

RÉINITIALISATION DES RÉGLAGES PAR DÉFAUT

Quand il faut réinitialiser les réglages d'un interrupteur, on doit procéder comme suit :

- Enfoncer la partie supérieure de la bascule pendant 14 secondes.
 - Après les sept premières secondes, le témoin devient ambre.
 - Garder la bascule enfoncée jusqu'à ce que le témoin se mette à clignoter rapidement en rouge/ambre.
- Relâcher la bascule, et l'interrupteur se réinitialisera.

DIAGNOSTIC DES ANOMALIES

- **Les lumières clignotent**
 - Il y a de mauvaises connexions au niveau de la lampe.
 - Les fils ne sont pas bien insérés dans des capuchons au niveau de l'interrupteur ou bien serrés sous les bornes à vis des unités asservies.
- **Les lumières ne s'allument pas, et le témoin de localisation reste éteint**
 - Le fusible est brûlé ou le disjoncteur s'est déclenché.
 - La lampe est brûlée.
 - Le neutre n'est pas raccordé à l'interrupteur (fil blanc).
 - le dispositif n'est pas alimenté par un courant alternatif de 120 ou 277 V c.a. (60 Hz).
- **Les unités asservies n'ont aucun effet sur les lumières**
 - Le parcours du circuit dépasse 300 pi (90 m).
 - Le câblage est incorrect.

DÉCLARATION DE CONFORMITÉ FCC

Cet équipement a fait l'objet de tests et a été jugé conforme aux normes en matière de dispositifs numériques de classe B, en vertu de la partie 15 des règlements de la FCC, et conforme aux normes en matière de brouillage (NMB) préjudiciable en vertu de la réglementation du ministère canadien des Communications. Ces normes ont été élaborées dans le but d'assurer une protection raisonnable contre le brouillage préjudiciable quand l'équipement est utilisé en milieu résidentiel. Cet équipement génère, utilise et peut irradier de l'énergie haute fréquence; s'il n'est pas installé et utilisé conformément aux directives, il peut engendrer des perturbations susceptibles de brouiller les radiocommunications. Il est cependant impossible de garantir l'absence de telles perturbations dans une installation donnée. Si cet équipement est source de parasites au niveau des récepteurs radio ou des téléviseurs, ce qu'on peut déterminer en le mettant sous et hors tension, on recommande à l'utilisateur de rectifier la situation en adoptant une ou plusieurs des mesures suivantes :

- réorienter ou déplacer l'antenne réceptrice;
- augmenter la distance entre l'équipement et le récepteur;
- brancher l'équipement à une prise sur un circuit autre que celui où est branché le récepteur;
- consulter le détaillant ou un technicien expérimenté en matière de radios ou de téléviseurs.

MISE EN GARDE DE LA FCC AMÉRICAINE : toute modification apportée sans l'autorisation expresse de Leviton Manufacturing Co. Inc. pourrait avoir pour effet d'annuler les droits d'utilisation du produit.

DÉCLARATION DE CONFORMITÉ IC

Le présent appareil est conforme aux CNR d'Industrie Canada applicables aux appareils radio exempts de licence. L'exploitation est autorisée aux deux conditions suivantes : (1) l'appareil ne doit pas produire de brouillage, et (2) l'utilisateur de l'appareil doit accepter tout brouillage radioélectrique subi, même si le brouillage est susceptible d'en compromettre le fonctionnement.

WEB VERSION

AVERTISSEMENTS ET MISES EN GARDE

- **POUR ÉVITER LES RISQUES D'INCENDIE, DE DÉCHARGE ÉLECTRIQUE OU D'ÉLECTROCUTION, COUPER LE COURANT** au fusible ou au disjoncteur et s'assurer que le circuit est bien coupé avant de procéder à l'installation.
- Ce dispositif doit être installé et utilisé conformément aux codes de l'électricité en vigueur.
- À défaut de bien comprendre les présentes directives, en tout ou en partie, on doit faire appel à un électricien.
- Cet interrupteur Decora^{MD} DW15S n'est pas compatible avec les interrupteurs à trois ou à quatre voies ordinaires.
- Dans les circuits de commande à plusieurs emplacements, n'utiliser qu'un seul DW15S avec jusqu'à neuf unités coordonnées (DD0SR-01Z) ou quatre unités assorties (DD0SR-DLZ).
- Le parcours entre l'interrupteur et la dernière unité asservie du circuit ne doit pas dépasser 90m.

AVERTISSEMENTS ET MISES EN GARDE

- **POUR ÉVITER LES INCENDIES, LES DOMMAGES MATÉRIELS ET LES LÉSIONS CORPORELLES, NE PAS** utiliser ce dispositif pour commander une prise.
- Profondeur recommandée pour la boîte murale : 2 3/4 po (7 cm).
- N'utiliser l'interrupteur visé par les présentes qu'avec du **fil de cuivre ou plaqué cuivre**.
- Ce feuillet de directives doit être conservé; il contient des renseignements techniques relatifs à la vérification et au diagnostic des anomalies qui pourraient s'avérer utiles après l'installation.
- Les dispositifs à technologie Wi-Fi^{MD} de Leviton communiquent via un réseau du même type. Si on augmente le nombre de dispositifs, les communications peuvent être moins efficaces. Il importe que consulter la fiche technique du point d'accès sans fil pour déterminer la quantité maximale de composants qu'on peut installer sur le réseau. Si l'installation requiert beaucoup de dispositifs, il pourrait être nécessaire de se doter d'un point d'accès plus performant.

INTRODUCTION

Les produits Decora Smart^{MD} à technologie Wi-Fi^{MD} de Leviton sont conçus pour simplifier la commande résidentielle grâce à des applis, à la nuagique et à des ententes avec des partenaires de l'industrie. Le service my.leviton.com constitue en effet une façon facile et sécuritaire d'envoyer des signaux aux dispositifs de la maison depuis un appareil iOS ou Android, ou encore directement du Web. Une fois un dispositif installé, il suffit de le configurer à partir de l'appli My Leviton en suivant quelques étapes faciles. On peut même créer des ambiances sur mesure pour diverses circonstances. En passant par la page my.leviton.com, il est également possible de tendre la main à des tiers partenaires excitants et de plus en plus nombreux afin de concevoir un système d'automatisation complet pour sa maison.

Les dispositifs Decora Smart^{MD} sont idéals dans les salons, les chambres à coucher, les cuisines, les salles à manger, les bureaux à domicile, de même qu'à tout autre endroit où on désire commander l'éclairage intérieur ou extérieur.

AVERTISSEMENT : POUR ÉVITER LES INCENDIES, LES LÉSIONS CORPORELLES ET LA MORT, IL NE FAUT PAS se servir de ce dispositif pour commander des appareils chauffants à puissance élevée, comme les chauffeuses portatives. Il pourrait en effet y avoir des conséquences imprévisibles... Une cafetière vide pourrait par exemple être mise en marche, provoquant une surchauffe susceptible de l'endommager, ou encore, un radiateur sur lequel on aurait déposé des vêtements, qui pourraient alors causer un incendie. Cet interrupteur ne peut commander ni des appareils d'éclairage se servant de transformateurs d'alimentation à haute fréquence ou électroniques à basse tension, ni des lampes à décharge à haute intensité (à vapeur de mercure, à vapeur de sodium ou aux halogénures, notamment).

VALEURS NOMINALES

- Lampes à incandescence :** 1 800 W, 120 V c.a., 60 Hz
DEL/LFC : 5 A, 600 W, 120 V c.a., 60 Hz
Lampes fluorescentes : 15 A à 120 V c.a., 60 Hz
 8 A à 277 V c.a., 60 Hz
- Charges résistives :** 15 A, 120 V c.a., 60 Hz
Charges motorisées : 1/2 ch, 120 V c.a., 60 Hz

CARACTÉRISTIQUES

- Commande et programmation via une appli, sans requérir de concentrateur d'automatisation
- Compatibilité avec le service de nuagique my.leviton.com pour la télécommande de dispositifs depuis un appareil mobile à l'intérieur ou à l'extérieur de la maison
- Mises à niveau sans fil (OTA) via l'application My Leviton
- Fonctionnement unipolaire ou à trois voies
- Facilité d'installation

EXIGENCES

- Réseau Wi-Fi^{MD}
- Appli My Leviton gratuite

OUTILS REQUIS

- | | | |
|------------------------------|---------------|--------|
| Tournevis ordinaire/Phillips | Ruban isolant | Pinces |
| Crayon | Coupe-fil | Règle |

Changement de couleur :

Ce dispositif se présente en deux couleurs. Bien qu'il soit livré en blanc, on peut changer la couleur du cadre en procédant comme suit :

Serrer les côtés au niveau des pattes inférieures pour dégager et sortir la face

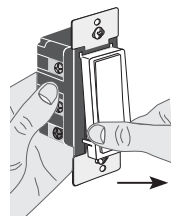

Insérer les pattes supérieures et appuyer sur celles du bas pour enclencher la face

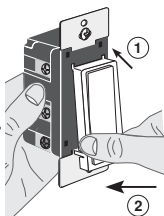

INSTALLATION

REMARQUE : cocher les cases une fois les étapes complétées.

Étape 1 **AVERTISSEMENT : POUR ÉVITER LES RISQUES D'INCENDIE, DE DÉCHARGE ÉLECTRIQUE OU D'ÉLECTROCUTION, COUPER LE COURANT** au fusible ou au disjoncteur et s'assurer que le circuit est bien coupé avant de procéder au câblage.

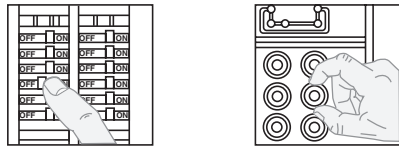

Étape 2 **Identification de l'installation (plus courantes montrées) :**

REMARQUE : si les raccords à l'intérieur de la boîte ne ressemblent pas du tout à ceux montrés ici, on doit faire appel à un électricien.

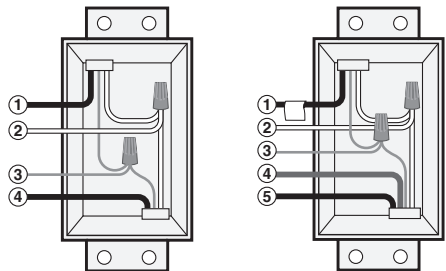

Installations unipolaires

1. Ligne (actif)
2. Neutre
3. Terre
4. Charge

Installations à trois voies

1. Ligne ou charge (**note importante ci-dessous**)
2. Neutre
3. Terre
4. Premier cavalier - couleur à noter
5. Deuxième cavalier - couleur à noter

IMPORTANT : dans les installations à trois voies, une des bornes des dispositifs existants devrait être d'une couleur différente (noire, probablement) ou identifiée comme étant la borne commune. Il importe d'étiqueter le fil y étant raccordé comme « commun » (ligne ou charge) au niveau des boîtes murales de l'interrupteur et des unités asservies.

Étape 3 **Préparation et raccordement des fils :**

Cet interrupteur peut être raccordé par le biais de bornes à vis latérales ou d'orifices de câblage arrière. Les fils doivent être dénudés en fonction de la méthode choisie.

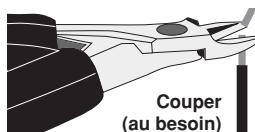

Couper (au besoin)

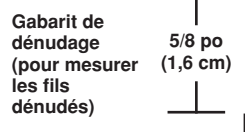

Gabarit de dénudage (pour mesurer les fils dénudés)

5/8 po (1,6 cm)

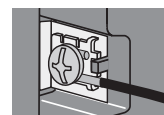

Câblage latéral

Les bornes latérales acceptent les fils de cuivre plein d'un calibre de 14 à 12 AWG seulement.

- S'assurer que les brins des fils de la boîte murale sont bien **droits (les recouper au besoin)**.
- Dénuder l'extrémité de chaque fil de la boîte murale de la manière illustrée.

- **En présence de systèmes unipolaires, passer à l'étape 4a.**
- **En présence de systèmes à trois voies avec unités coordonnées (sans diodes), passer à l'étape 4b.**
- **En présence de systèmes à trois voies avec unités assorties (avec diodes), passer à l'étape 4c.**

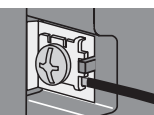

Câblage arrière

Les orifices arrière acceptent les fils de cuivre plein d'un calibre de 14 à 12 AWG seulement.

Étape 4a **Installations unipolaires :**

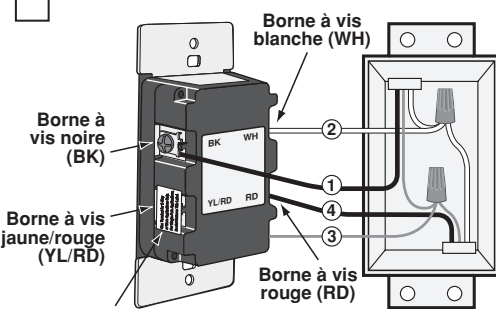

Étiquette d'isolation : Borne utilisée pour les applications à trois voies ou plus seulement. En cas d'installations unipolaires, IL FAUT la laisser en place.

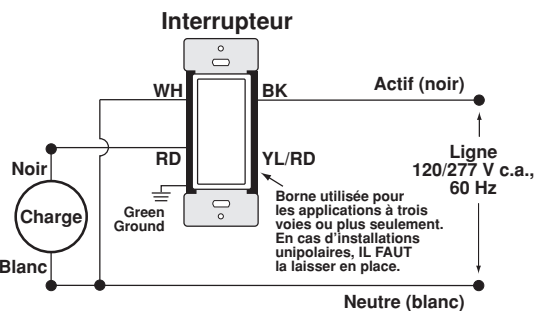

CÂBLAGE DE L'INTERRUPTEUR : Raccorder les fils conformément au **SCHEMA DE CÂBLAGE**, en procédant comme suit :

- Le fil vert ou dénudé de la boîte murale à la vis verte.
- Le fil de ligne (actif) de la boîte à la vis BK.
- Le fil de charge de la boîte à une des vis RD.
- Le fil de ligne (neutre) de la boîte à la vis WH.
- La borne YL/RD de l'interrupteur devrait porter une étiquette d'isolation rouge.

REMARQUE : en l'absence d'une telle étiquette, on doit se servir de ruban isolant pour couvrir la borne en question.

- **Passer à l'étape 5.**

Étape 4b **Applications à trois voies, avec unité coordonnée DD0SR-10 (sans diodes) :**

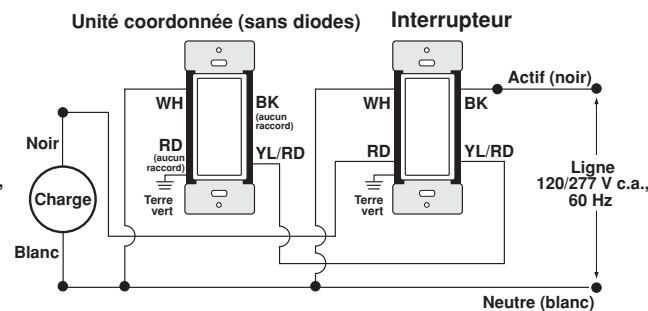
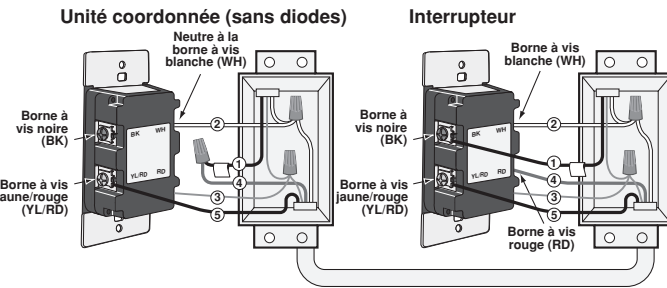

REMARQUE : l'interrupteur doit être installé dans une boîte murale dotée de fils de neutre et de ligne actif. L'unité asservie coordonnée doit être installée dans une boîte murale dotée de fils de charge et de neutre. Il faut ajouter un fil de neutre à l'unité, tel qu'illustré. À défaut de bien comprendre les présentes directives, en tout ou en partie, on doit faire appel à un électricien.

REMARQUE : le parcours entre l'interrupteur et la dernière unité asservie du circuit ne doit pas dépasser 90 m.

CÂBLAGE DE L'INTERRUPTEUR (boîte murale avec fil de ligne actif) :

Raccorder les fils conformément au **SCHEMA DE CÂBLAGE**, en procédant comme suit :

- Le fil vert ou dénudé de la boîte murale à la vis verte.
- Le fil de ligne actif (commun) de la boîte, identifié (étiqueté) comme tel au moment du retrait du dispositif existant, à la vis BK.
- Le premier cavalier de la boîte à la vis RD (**noter la couleur du fil**).
- Retirer l'étiquette d'isolation de la vis YL/RD.
- Le deuxième cavalier de la boîte à la vis YL/RD (**noter la couleur du fil**). Ce cavalier doit ensuite partir de l'interrupteur à la vis YL/RD de l'unité.
- Le fil de ligne (neutre) de la boîte à la vis WH.

CÂBLAGE DE L'UNITÉ COORDONNÉE (boîte murale avec fil de charge) :

Raccorder les fils conformément au **SCHEMA DE CÂBLAGE**, en procédant comme suit :

REMARQUE : les bornes BK et RD de l'unité coordonnée ne serviront pas; serrer ces deux vis.

- Le fil vert ou dénudé de la boîte murale à la vis verte.
- Le fil de charge de la boîte, identifié (étiqueté) au moment du retrait du dispositif existant, au premier cavalier (**couleur notée ci-dessus**).
- Le deuxième cavalier de la boîte (**couleur notée ci-dessus**) à la vis YL/RD. Ce cavalier doit ensuite partir de l'unité à la vis YL/RD de l'interrupteur.
- Retirer l'étiquette d'isolation de la vis WH.
- Le fil de ligne (neutre) de la boîte à la vis WH.
- **Passer à l'étape 5.**

Étape 4c **Applications à trois voies, avec unité assortie DD0SR-DL (avec diodes) :**

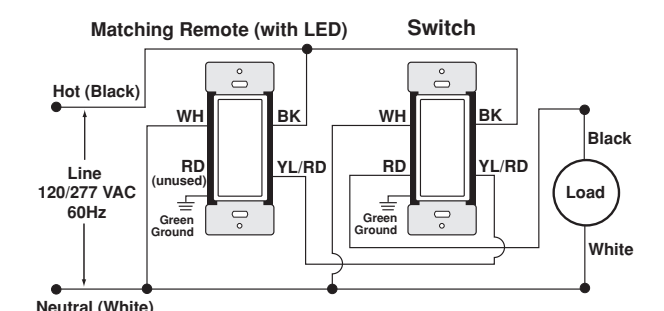
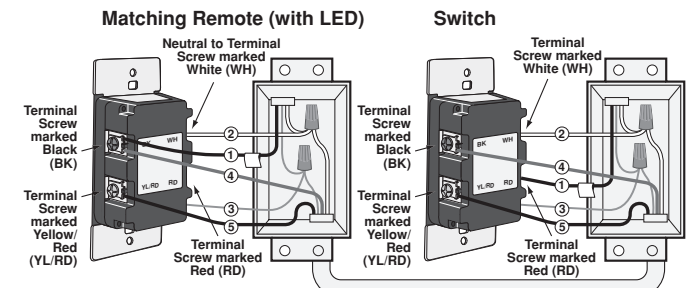

REMARQUE : l'interrupteur doit être installé dans une boîte murale dotée de fils de neutre et de charge. L'unité assortie doit être installée dans une boîte murale dotée de fils de ligne actif et de neutre. Le fil neutre doit être connecté à l'unité, tel qu'illustré. À défaut de bien comprendre les présentes directives, en tout ou en partie, on doit faire appel à un électricien.

REMARQUE : le parcours entre l'interrupteur et la dernière unité asservie du circuit ne doit pas dépasser 90 m.

CÂBLAGE DE L'UNITÉ ASSORTIE (boîte murale avec fil de ligne actif) :

Raccorder les fils conformément au **SCHEMA DE CÂBLAGE**, en procédant comme suit :

- **REMARQUE :** la borne RD de l'unité assortie ne sera pas utilisée. Serrer la vis.
- Le fil vert ou dénudé de la boîte murale à la vis verte.
- Le fil de ligne actif (commun) de la boîte, identifié (étiqueté) comme tel au moment du retrait du dispositif existant, et le premier cavalier à la vis BK de l'unité.
- Le second cavalier de la boîte de l'interrupteur à la vis YL/RD de l'unité (**noter la couleur du fil**). Ce cavalier doit ensuite partir de l'unité à la vis jaune/rouge de l'interrupteur.
- Le fil de ligne neutre de la boîte à la vis WH de l'unité.

CÂBLAGE DE L'INTERRUPTEUR (boîte murale avec fil de charge) :

Raccorder les fils conformément au **SCHEMA DE CÂBLAGE**, en procédant comme suit :

- Le fil vert ou dénudé de la boîte murale à la vis verte.
- Le fil de charge de la boîte étiqueté (commun) identifié au moment du retrait du dispositif existant à la vis rouge.
- Le premier cavalier de ligne actif à la vis noire.
- Retirer l'étiquette d'isolation de la vis jaune/rouge.
- Le deuxième cavalier de la boîte (**couleur notée ci-dessus**) à la vis jaune/rouge. Ce cavalier doit ensuite partir de l'interrupteur à la vis YL/RD de l'unité.
- Le fil de ligne (neutre) de la boîte à la vis blanche.
- **Passer à l'étape 5.**

WEB VERSION