

# Application unipolaire et à trois voies avec interrupteur à trois voies

## Commande d'éclairage à détection de mouvement en champ élargi

**LEVITON**

N°s de cat. DOS05 et DVS05 - POUR L'INTÉRIEUR SEULEMENT

Valeurs nominales : 120Vca, 60Hz, 600 W Incandescent/Halogène, 5 A (résistive), 300 W (DEL et LFC), 400 VAA (ÉBT/MBT), 1/4 CH (moteur)

### AVERTISSEMENTS

- **POUR ÉVITER LES RISQUES D'INCENDIE, DE DÉCHARGE OU D'ÉLECTROCUTION, COUPER LE COURANT AU FUSIBLE OU AU DISJONCTEUR ET S'ASSURER QUE LE CIRCUIT EST HORS TENSION AVANT DE PROCÉDER À L'INSTALLATION!**
- **POUR ÉVITER LES DOMMAGES MATÉRIELS ET LES LÉSIONS CORPORELLES, NE PAS** installer pour commander un réceptacle ou une charge supérieure à la valeur nominale spécifiée.
- Les produits décrits aux présentes doivent être installés et utilisés conformément aux codes de l'électricité en vigueur.
- À défaut de bien comprendre les présentes directives, en tout ou en partie, on doit faire appel à un électricien.

### MISES EN GARDE

- Pour le nettoyage, utiliser un chiffon humide avec du savon doux. **NE PAS** se servir de produits désinfectants atomisés en pulvérisateur, en vaporisateur ou autre.
- Les produits décrits aux présentes ne contiennent aucun composant interne pouvant être réparé ou remplacé par les utilisateurs. **NE PAS** tenter de les réparer ou d'en effectuer la maintenance.
- N'utiliser ce dispositif **QU'AVEC DU FIL DE CUIVRE OU PLAQUÉ CUIVRE**.
- **NE PAS** vaporiser de liquide sur le produit décrit aux présentes.
- Utiliser un chiffon humide avec du savon doux pour le nettoyage.

PK-A3346-10-05-2B

## INSTRUCTIONS D'INSTALLATION

FRANÇAIS

### Caractéristiques

- Les Cat. DOS05 et DVS05 ont un angle de détection de 180° qui couvre une aire de 9,1 m x 9,1 m (30 pieds x 30 pieds). Consultez le diagramme de couverture pour plus de détails.
- Commandes réglables pour l'éclairage ambiant (DOS05 uniquement), la temporisation et la zone de couverture. Voir la section relative aux réglages pour plus de détails.
- Des témoins lumineux informent l'utilisateur de l'état de l'appareil.
- Délais d'extinction de 1, 5, 10 et 20 minutes, en plus d'un mode de vérification à délai de 5 secondes. Le modèle DOS05 est également doté d'un mode de contournement temporaire qui désactive la fonction de mise sous tension automatique.
- Les kits de changement de couleur sont disponibles en blanc, amande clair, ivoire, noir, marron et gris.

**REMARQUE** : disponible également en version unipolaire (N°s de cat. DOS02/DVS02) et en version multi-voies ou multi-capteurs (N°s de cat. DOS15/DVS15).

### Emplacement de montage

- Ce dispositif réagit aux changements de température et il convient d'en tenir compte lors de son montage.
- **NE PAS** installer directement au-dessus d'une source de chaleur, dans un emplacement où des courants d'air chauds ou froids pourraient se diriger directement sur le capteur, ou dans un endroit où des mouvements involontaires (par exemple, la circulation dans le couloir) seraient dans le champ de vision du capteur.

### Matériel requis

- Tournevis ordinaire/Phillips
- Ruban isolant
- Coupe-fil
- Pincettes

### Installation

**AVERTISSEMENT : POUR ÉVITER LES RISQUES D'INCENDIE, DE DÉCHARGE OU D'ÉLECTROCUTION**, couper le courant au fusible ou au disjoncteur et s'assurer que le circuit est hors tension avant de procéder à l'installation.

#### 1. Identifier les fils (configuration plus courante montrée).

**REMARQUE** : Un fil de neutre (s'il y en a un) ou de terre est requis pour le bon fonctionnement du dispositif. Si les raccords à l'intérieur de la boîte ne ressemblent pas du tout à ceux montrés ici, on doit faire appel à un électricien.

#### Installation unipolaire

##### Pas de fil de neutre

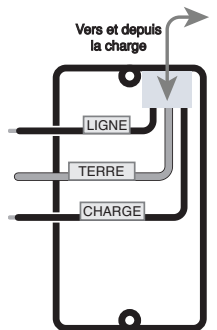

##### Avec un fil de neutre

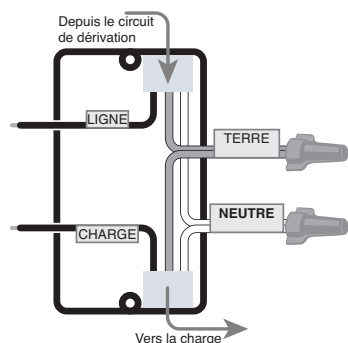

#### Installation à trois voies (SANS neutre)

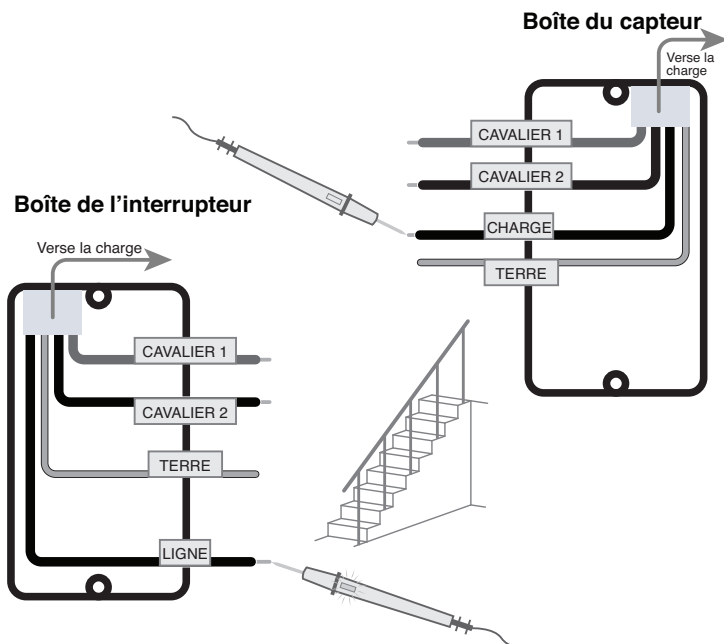

OU

#### Installation à trois voies (AVEC neutre)

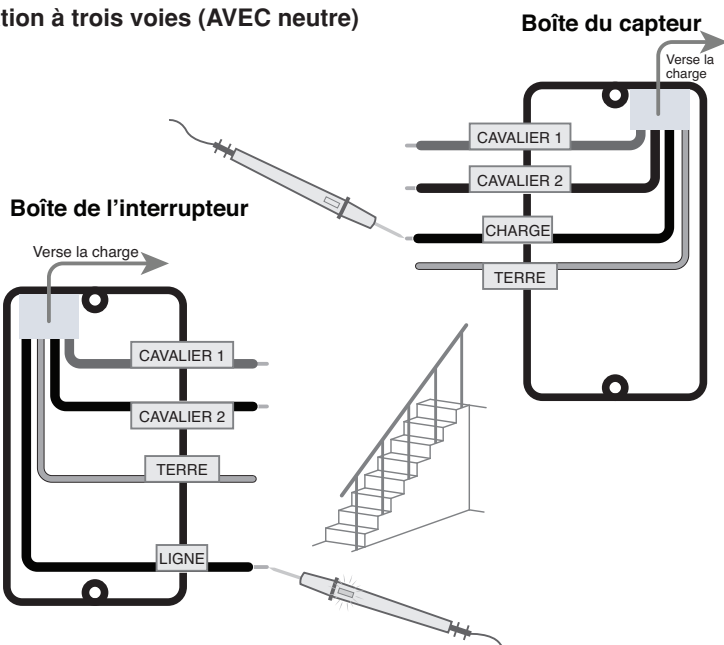

**REMARQUE** : le capteur doit être installé à l'endroit où se trouve le fil de charge.

#### 2a. Câblage (lorsqu'il n'y a pas de fil neutre).

En effectuant un seul raccordement à la fois, connectez les fils comme indiqué.

**REMARQUE** : ce dispositif est conçu de manière à ce que les fils de ligne et les fils de charge puissent être câblés de manière intervertie.

#### Installation unipolaire

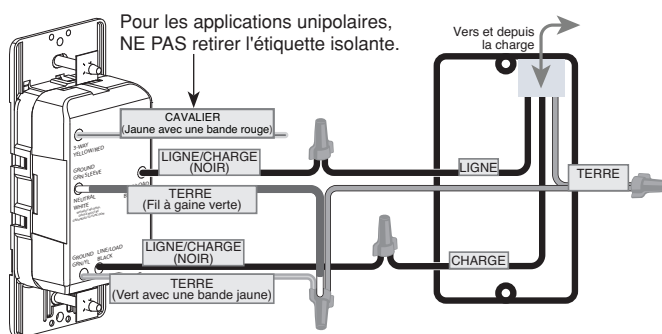

#### Installation à trois voies

**REMARQUE** : pour commander la charge à partir de l'interrupteur à 3 voies, appuyez une fois sur la bascule pour le mettre SOUS TENSION et deux fois pour le mettre HORS TENSION.

#### Interrupteur à trois voies

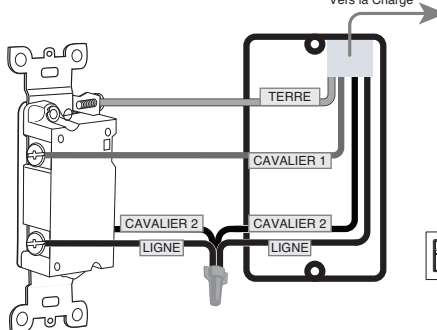

#### Capteur

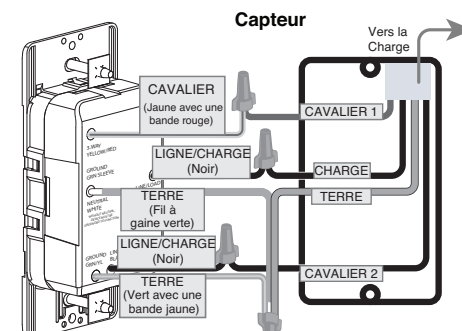

#### 2b. Câblage (AVEC neutre présent).

Retirez la gaine VERTE du fil blanc. En effectuant un seul raccordement à la fois, connectez les fils comme indiqué.

**REMARQUE** : Ce dispositif est conçu de manière à ce que les fils de ligne et les fils de charge puissent être câblés de manière intervertie.

#### Installation unipolaire

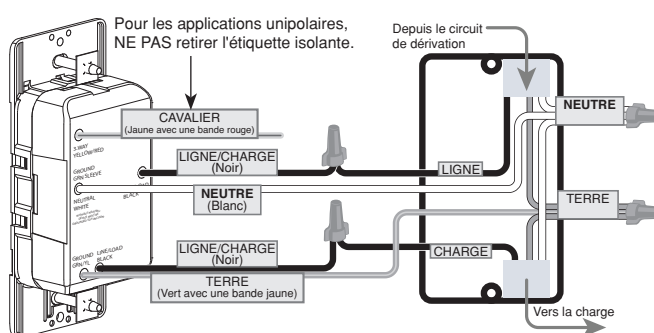

#### Installation à trois voies

**REMARQUE** : pour commander la charge à partir de l'interrupteur à 3 voies, appuyez une fois sur la bascule pour le mettre SOUS TENSION et deux fois pour le mettre HORS TENSION.

#### Interrupteur à trois voies

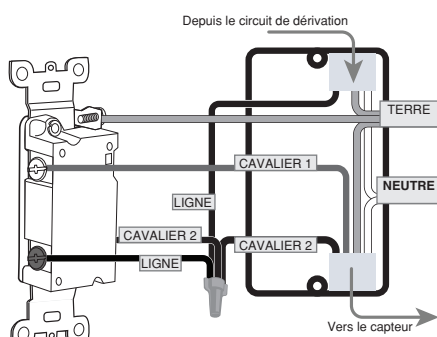

#### Capteur

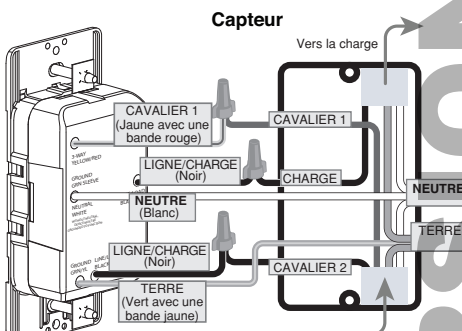

#### 3. Vérifiez et installez le dispositif.

- Rétablissez l'alimentation. Attendez 10 à 20 secondes pour permettre au capteur de se mettre en marche.
- DOS05: les lumières s'allumeront automatiquement au premier mouvement détecté dès que la période de chauffe sera terminée, ou lorsque vous appuierez sur la touche.
- DVS05: les lumières s'allumeront lorsque vous appuierez sur la touche.
- **REMARQUE** : si les lumières ne s'allument pas, consultez la section "Que faire si...".
- **Coupez le courant au niveau du disjoncteur avant de terminer l'installation.**
- Poussez délicatement les fils dans le boîtier mural. Vissez la commande d'éclairage sur la boîte.
- Fixer la plaque murale.
- Rétablissez le courant.

WEB VERSION

## Fonctionnement

Témoin indicateur ROUGE (clignote quand des mouvements sont détectés)

PARTIE SUPÉRIEURE de la touche

**REMARQUE :**  
Appuyez sur la PARTIE SUPÉRIEURE ou INFÉRIEURE de la touche pour mettre le dispositif sous tension ou hors tension.

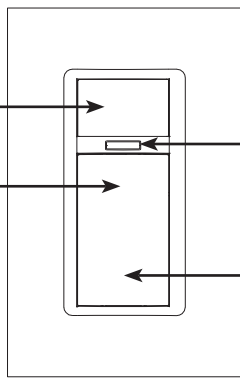

Témoin de localisation/indicateur VERT (s'allume lorsque la charge est hors tension)

PARTIE INFÉRIEURE de la touche

## Programmation

Le tableau ci-dessous décrit chaque réglage et chaque option de ce réglage. Lorsque le mode Programme est activé, les DEL du capteur clignotent suivant une séquence lumineuse rouge ou verte pour vérifier les réglages que vous avez sélectionnés. Par exemple, si vous sélectionnez le réglage de la minuterie d'éclairage, la DEL rouge clignotera deux fois. Si vous souhaitez programmer la minuterie d'éclairage sur 5 minutes, la DEL verte clignotera deux fois.

| Options et types de réglages (les valeurs par défaut sont indiquées en caractères gras) |  |  |  |
|---|--|--|--|
|   | Réglage 1  | Réglage 2  | Réglage 3  |
| <b>Numéro d'Option</b>  | <b>MINUTERIE</b><br>(Laps de temps durant lequel les charges restent SOUS TENSION après le dernier mouvement détecté.) | <b>SENSIBILITÉ</b><br>(Sensibilité au mouvement - réglage de la portée de détection maximale et minimale.) | <b>ÉCLAIRAGE AMBIANT</b><br>(Si la luminosité de la pièce est supérieure au réglage sélectionné, la charge ne sera pas mise SOUS TENSION.) |
| Option 1<br>(1 clignotement)  | 1 minute   | Faible (Portée de 50%)   | Faible niveau de luminosité  |
| Option 2<br>(2 clignotements)   | 5 minutes  | <b>Moyenne</b>   | <b>Niveau moyen de luminosité</b>  |
| Option 3<br>(3 clignotements)   | <b>10 minutes</b>  | Élevée   | Niveau de luminosité élevé/le plus brillant  |
| Option 4<br>(4 clignotements)   | 20 minutes   | Restauration de toutes les valeurs par défaut  | Désactivé - Mise en marche pour tous les niveaux de luminosité   |

**REMARQUE :** Désactivation temporaire (détecteur de mouvement DOS05 uniquement)

1. Lancez le mode de programmation. Assurez-vous que la charge est sous tension.

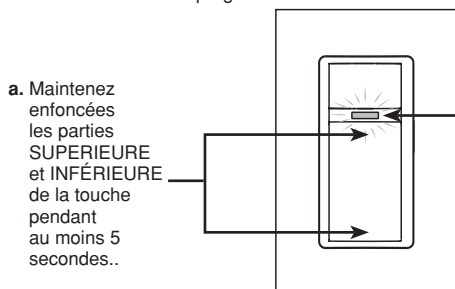

a. Maintenez enfoncées les parties SUPÉRIEURE et INFÉRIEURE de la touche pendant au moins 5 secondes..

b. Un voyant VERT apparaîtra et restera allumé pendant 5 secondes, indiquant ainsi que le mode de programmation a été activé avec succès

2. Sélectionnez un par un, chaque paramètre que vous souhaitez modifier, pour programmer l'option souhaitée (voir le tableau ci-dessus).

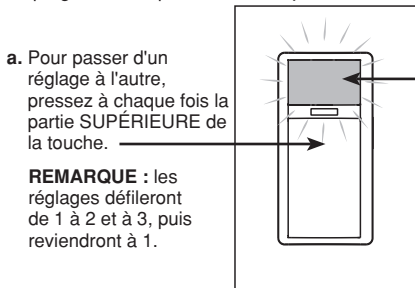

a. Pour passer d'un réglage à l'autre, pressez à chaque fois la partie SUPÉRIEURE de la touche.

**REMARQUE :** les réglages défilent de 1 à 2 et à 3, puis reviendront à 1.

- **Réglage 1: Laps de temps/temps** durant lequel la lumière/charge restera allumée (la lumière ROUGE clignotera une fois par seconde si cette option est sélectionnée).
- **Réglage 2: Sensibilité au mouvement:** (le témoin ROUGE clignotera deux fois par seconde si cette option est sélectionnée)
- **Réglage 3: Réglage de la luminosité ambiante** (le témoin ROUGE clignotera 3 fois par seconde si cette option est sélectionnée) pour le capteur de mouvement uniquement !

**REMARQUE :** Lorsque le Mode Programmation est activé, il est possible de modifier plusieurs paramètres avant de sauvegarder et de sortir de ce mode.

3. Modifiez l'option de chaque paramètre (voir le tableau ci-dessus pour les options).

**REMARQUE :** L'option par défaut pour chaque paramètre est indiquée en caractères gras dans le tableau

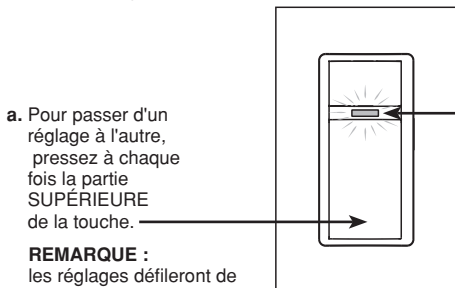

a. Pour passer d'un réglage à l'autre, pressez à chaque fois la partie SUPÉRIEURE de la touche.

**REMARQUE :** les réglages défilent de 1 à 2, à 3, et à 4, puis reviendront à 1

- b. Un voyant VERT clignotera pour indiquer l'option que vous avez sélectionnée
- **Option 1** = 1 clignotement par seconde
  - **Option 2** = 2 clignotements par seconde
  - **Option 3** = 3 clignotements par seconde
  - **Option 4** = 4 clignotements par seconde

4. Sauvegardez vos paramètres et sortez du mode de programmation.

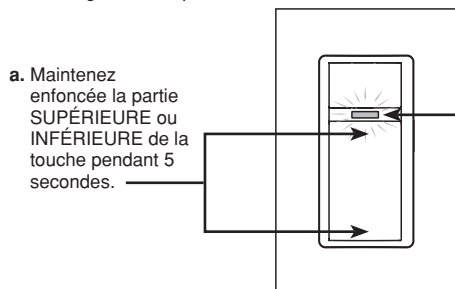

a. Maintenez enfoncée la partie SUPÉRIEURE ou INFÉRIEURE de la touche pendant 5 secondes.

b. Un voyant VERT apparaîtra et restera allumé pendant 5 secondes, indiquant que vous avez bien quitté le mode de programmation et que vos réglages ont été enregistrés

**REMARQUE :**

- Après 30 secondes d'inactivité, le dispositif sortira automatiquement du mode de programmation et les modifications de réglage ne seront pas sauvegardées.
- Lorsque vous entrez à nouveau en mode Programmation, vous commencerez par le réglage de la minuterie, dans la dernière rangée d'options enregistrées (par défaut, l'option 3 : 10 minutes).

### Mode de vérification

1. Pour vérifier que votre appareil fonctionne correctement, maintenez enfoncée la PARTIE SUPÉRIEURE de la touche pendant 5 secondes. Un voyant ROUGE clignotera une fois toutes les 2 secondes.
2. Déplacez-vous dans la zone que vous souhaitez vérifier. Durant le mode de vérification, chaque mouvement déclenchera la charge pendant 5 secondes.
3. Sortez du mode de vérification en pressant la partie SUPÉRIEURE ou la partie INFÉRIEURE de la touche. Le mode de vérification prendra également fin après un laps de 2 minutes.

La fonction de la DEL du localisateur est désactivée pendant le mode de vérification

### Désactivation temporaire

1. Pour bloquer temporairement l'activation de la lumière ou de la charge, appuyez sur la partie inférieure de la touche et maintenez-la enfoncée pendant 5 secondes.
2. Le capteur ignorera le mouvement et maintiendra la lumière/la charge éteinte. Le voyant VERT clignotera deux fois toutes les 2 secondes au cours de ce mode.
3. Pour sortir de ce mode, pressez la partie supérieure ou inférieure de la touche.

**DÉCLARATION DE CONFORMITÉ AUX EXIGENCES DE LA FCC:** Cet appareil est en conformité avec la partie 15 des règles de la FCC. Son fonctionnement est soumis aux deux conditions suivantes : (1) cet appareil ne doit pas causer d'interférences nuisibles, et (2) cet appareil doit accepter toute interférence, y compris les interférences susceptibles de provoquer un fonctionnement indésirable de l'appareil. Cet équipement a été testé et jugé conforme aux limites prévues pour les appareils numériques de classe B, conformément à la partie 15 des règles de la FCC. Ces limites visent à fournir une protection raisonnable contre toute interférence dommageable dans une installation résidentielle. Cet équipement génère, utilise et peut émettre de l'énergie de fréquence radio et, s'il n'est pas installé et utilisé conformément aux instructions, peut causer des interférences nuisibles aux communications radio. Toutefois, rien ne garantit que des interférences ne se produiront pas dans une installation particulière. Si cet équipement provoque des interférences nuisibles à la réception de la radio ou de la télévision, ce que la mise SOUS TENSION et HORS TENSION de l'équipement permet de déterminer, l'utilisateur peut tenter de corriger ces interférences en adoptant l'une ou plusieurs des mesures suivantes :

- Reorienter ou déplacer l'antenne réceptrice.
- Augmenter la distance qui sépare l'équipement du récepteur.
- Brancher l'équipement sur une prise d'un circuit différent de celui sur lequel le récepteur est branché.
- Faire appel au vendeur ou à un technicien spécialisé en radio et télévision pour obtenir de l'aide.

**MISE EN GARDE DE LA FCC:** Toute modification ou tout changement apporté et non expressément approuvé par Leviton Manufacturing Co., Inc. pourrait annuler le droit de l'utilisateur à faire fonctionner cet équipement.

Ligne d'Assistance Technique : 1-800-405-5320 (Canada seulement) www.leviton.com

© 2022 Leviton Mfg. Co., Inc.

| Quand faut-il utiliser le mode d'occupation ou d'absence |  |   |  |   |
|--|--|---|--|---|
| Mode de programmation                                    | Quand faut-il utiliser ce réglage  | Niveau existant d'éclairage ambiant   | La lumière s'allume lorsque...   | La lumière s'éteint lorsque...  |
| Occupation (DOS05 uniquement)                            | Lorsque la mise sous et hors tension automatique de l'éclairage est souhaitée.                             | 1. Faible - La lumière sera allumée automatiquement si la pièce est plus sombre.<br>2. Moyen- La lumière sera allumée automatiquement si la pièce a davantage de luminosité.<br>3. Élevé - La lumière sera allumée automatiquement si la pièce est très éclairée.<br>4. Désactivé - La lumière s'allumera . | L'utilisateur pénètre dans le champ de vision du capteur lorsque la lumière est éteinte et que le niveau de luminosité est inférieur au niveau d'éclairage ambiant défini ou lorsqu'on presse la partie SUPÉRIEURE ou INFÉRIEURE de la touche. | Aucun mouvement n'est détecté pendant la durée de la période programmée ou lorsqu'on presse la partie SUPÉRIEURE ou INFÉRIEURE de la touche.  |
| Absence  | Lorsque l'on souhaite une mise sous tension manuelle, et une mise hors tension automatique de l'éclairage. | N/A   | On presse la partie SUPÉRIEURE ou INFÉRIEURE de la touche ou lorsque l'utilisateur se déplace durant les 30 secondes après que la lumière se soit éteinte.   | On presse la partie SUPÉRIEURE ou INFÉRIEURE de la touche ou lorsqu'aucun mouvement n'est détecté au cours de la période de temps programmée. |

### Interrupteur d'occupation/d'absence (DOS05 uniquement)

Retirez le kit de configuration des couleurs et la plaque murale pour y accéder.

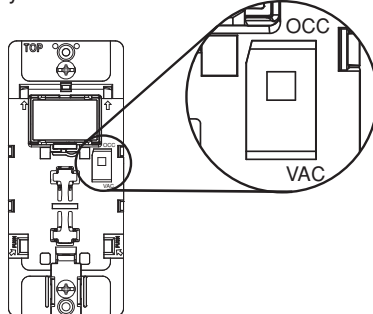

### Changez la couleur de votre dispositif

#### Retirer

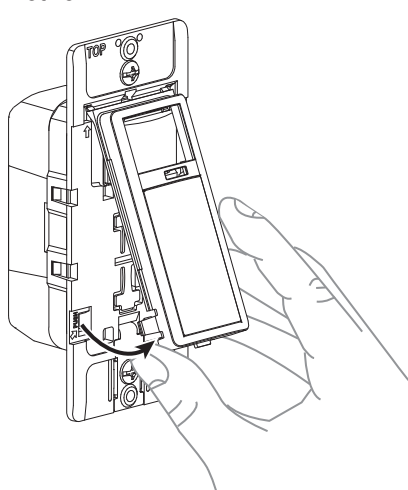

#### Remettre

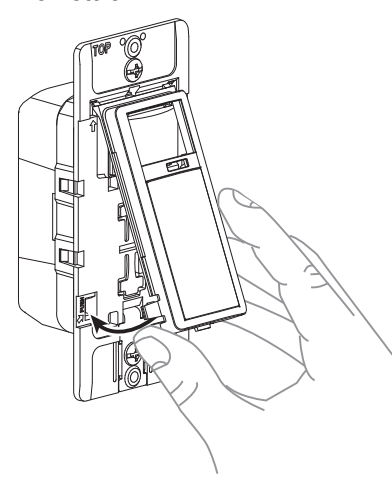

Disponible en Blanc (W), Amande clair (T), Ivoire (I), Marron (B), Noir (E), Gris (G), (DOSKT-00x).

### Couverture de l'aire de détection

#### 1. Champ de vision horizontal:

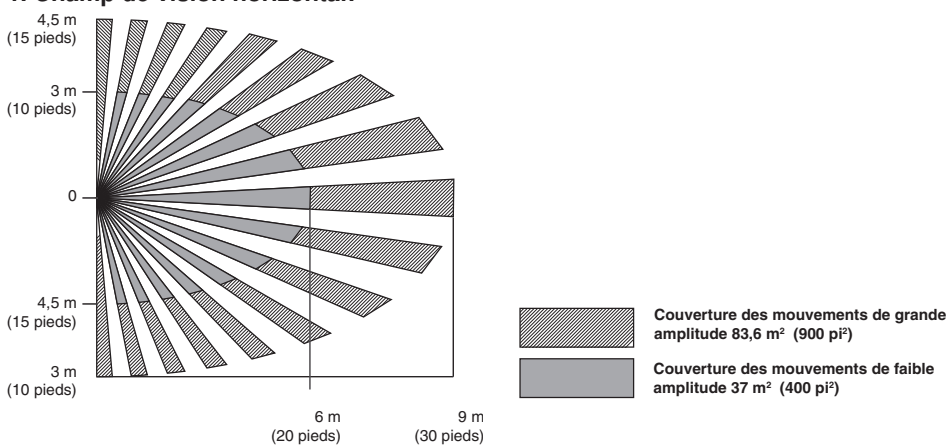

#### 2. Champ de vision vertical:

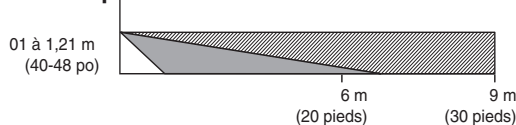

### Que faut-il faire si...

| Problème   | Effectuez ce réglage  |
|--|---|
| Les lumières ne fonctionnent pas lorsque l'on presse la touche et le témoin ROUGE ne clignote pas si un mouvement est effectué | <ul style="list-style-type: none"> <li>• Vérifier les connexions du câblage au capteur.</li> <li>• S'assurer que la commande est installée correctement.</li> <li>• S'assurer que le dispositif est sous tension.</li> <li>• Vérifier que l'ampoule est fonctionnelle.</li> </ul>   |
| Les lumières ne s'allument pas lorsqu'un mouvement est détecté (DOS05).  | <ul style="list-style-type: none"> <li>• Le mouvement est hors du champ de détection - se rapprocher de l'interrupteur.</li> <li>• Ajuster à la baisse le niveau d'éclairage ambiant (option 3, 2, 1 ou désactivation). Le voyant ROUGE clignotera pour indiquer un mouvement. S'il clignote et que la charge ne se déclenche pas, cela peut être dû à l'éclairage ambiant.</li> <li>• Vérifier que l'interrupteur Occ-Vac est en position OCC.</li> </ul>  |
| Les lumières restent toujours allumées   | <ul style="list-style-type: none"> <li>• Vérifiez les réglages de la temporisation et comparez-les à la durée pendant laquelle les lumières restent allumées.</li> <li>• Assurez-vous, en couvrant la lentille, qu'aucun mouvement ne soit effectué dans la zone de couverture pendant la durée sélectionnée.</li> <li>• Vérifiez que l'interrupteur n'est pas installé près d'une source de chaleur (comme une cuisinière, des lampes, des bouches de chauffage) ou qu'il ne détecte pas un mouvement provenant d'une zone adjacente (comme la circulation dans un couloir) et, si c'est le cas, déplacez-le.</li> </ul> |

Scannez ce code avec l'appareil photo de votre téléphone portable pour regarder une vidéo sur la façon de programmer les paramètres de l'interrupteur mural de détecteur de mouvement Leviton Decora



### DÉCLARATION IC

Cet appareil est conforme aux normes RSS exemptes de licence d'Industrie Canada. Son fonctionnement est soumis aux deux conditions suivantes : (1) cet appareil ne doit pas causer d'interférences, et (2) cet appareil doit accepter toute interférence, y compris les interférences pouvant entraîner un fonctionnement indésirable de l'appareil

Les brevets associés aux produits décrits aux présentes, le cas échéant, se trouvent à l'adresse www.leviton.com/patents.

Leviton, le logo de Leviton et Decora sont des marques déposées de Leviton Manufacturing Co., Inc.

### Garantie limitée de 5 ans sur les produits

Pour consulter les garanties de 5 ans sur les produits offertes par Leviton, rendez-vous sur www.leviton.com. Pour en obtenir une version imprimée, on peut aussi composer le 1 800 323-8920 ou écrire à Leviton Manufacturing Co., Inc., Attn: Customer Service Dept., 201 North Service Road, Melville, New York 11747.

WEB VERSION